

DR 41
DR 53



Combinata filo-spessore
Combined surfacer-thicknesser
Abricht-und Dickenhobel-Kombimaschine
Raboteuse-dégauchisseuse
Combinada cepilladora-regruesadora

DR 53



DR 41



DR 53



DR 41

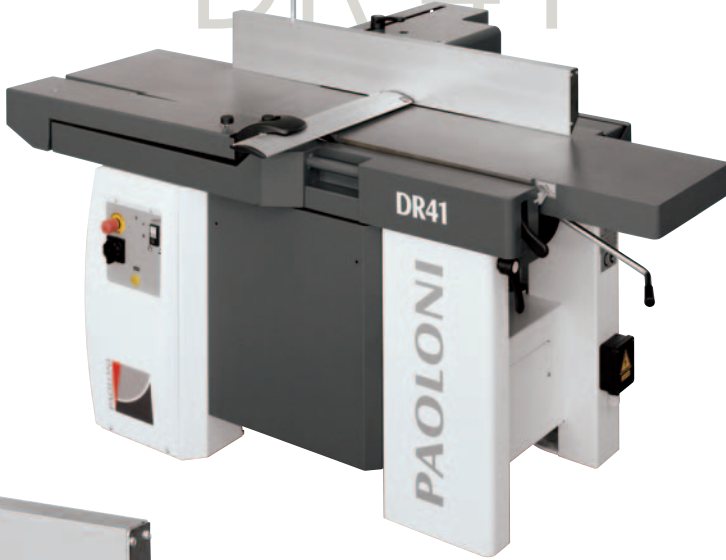

DR 41

I PRATICHE E SEMPLICI NELL'UTILIZZO

I piani a filo, si sollevano simultaneamente con una manovra resa particolarmente agevole da molle in acciaio

Optional: sollevamento piani motorizzato.

GB PRACTICAL AND SIMPLE TO USE

The surfacing tables are raised simultaneously with a movement made particularly easy by steel springs

Optional: motorized table raising.

D PRAKTISCHER UND EINFACHER GEBRAUCH

Die Abrichttische lassen sich mit einem, durch Stahlfedern erleichterten Vorgang gleichzeitig anheben.

Sonderzubehör: Motorisierte Tischanhebung.

F PRATIQUES ET SIMPLES À UTILISER

Les plans se soulèvent simultanément grâce à des ressorts d'acier

Optionnel: soulèvement motorisés des plans

E PRÁCTICAS Y SENCILLAS DE UTILIZAR

Las mesas cepillo, se levantan simultáneamente con una maniobra especialmente fácil de manejar gracias a los muelles de acero.

Opcional: elevación motorizada de las mesas.

DR 53

I ELEVATA QUALITÀ DI FINITURA IN POCO SPAZIO

La grande dimensione dei piani a filo, interamente in ghisa nervata, con sollevamento elettrico simultaneo e l'elevata affidabilità del traino in piattatura permettono un eccellente grado di finitura dell'elemento in lavorazione.

GB HIGH QUALITY FINISH IN A LIMITED SPACE

The large sized thicknessing tables, made entirely in ribbed cast iron, with simultaneous electrical raising together with the extreme reliability of the planing feed ensure an excellent level of finish on the piece being processed.

D HOCHWERTIGE ENDBEARBEITUNG IN WENIG PLATZ

Die großzügig bemessenen, vollkommen aus geripptem Gusseisen bestehenden Abrichttische mit gleichzeitiger, elektrischer Anhebung und die große Zuverlässigkeit des Vorschubs beim Hobeln erlauben eine hervorragende Endbearbeitung des Werkstücks.

F EXCELLENT NIVEAU DE FINITION EN TRÈS PEU DE PLACE

La grande taille des plans de la dégauchisseuse en fonte nervurée, avec soulèvement électrique simultané, et l'extrême fiabilité du rabotage garantissent un entraînement sécurisé lors du rabotage et degré de finition élevé.

E ELEVADA CALIDAD DE ACABADO EN POCO ESPACIO

El gran tamaño de las mesas cepillo, totalmente de hierro fundido reforzado, con elevación eléctrica simultánea y elevada fiabilidad de la tracción en el cepillado permite un excelente nivel de acabado del elemento en mecanización.

DR 41
DR 53

I 1 GUIDA PIALLA

La guida pialla è in estruso di alluminio anodizzato di grandi dimensioni. L'operazione di inclinazione della guida è pratica grazie ad una robusta e vantaggiosa impugnatura. La leva di bloccaggio/sbloccaggio dell'inclinazione è di tipo rapido. La precisione dell'inclinazione è garantita da una scala graduata e dalle battute di riferimento a 0° e a 45°. Lo spostamento della guida, brevettato, è veloce, agile e preciso ed avviene tramite un manicotto a ricircolo di sfere e due ruote di scorrimento, mentre il bloccaggio dello spostamento, che mantiene rigido il sistema, è di tipo rapido.

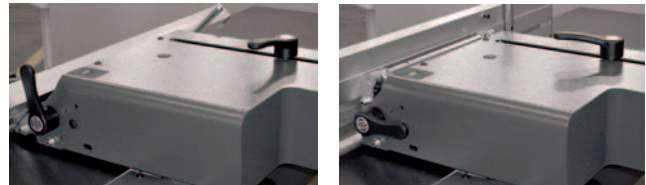
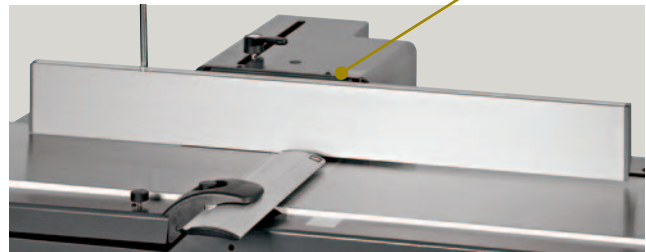
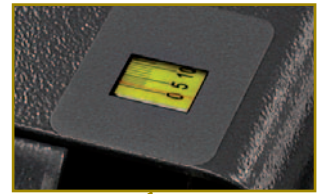

GB 1 PLANER FENCE

The planer fence is a large anodized aluminium extrusion. Fence tilting is fast and easy thanks to a solid and reliable handle. The tilting locking/unlocking lever is very quick. Tilting precision is guaranteed by a graduated scale and reference stops at 0° and 45°. The patented fence movement is fast, easy and precise and takes place by means of a recirculating ball bearing sleeve and 2 sliding wheels, while the movement locking action that keeps the system rigid is very quick.

D 1 HOBELFÜHRUNG

Die Hobelführung ist ein groß bemessenes Fließpreßteil aus eloxiertem Aluminium. Dank eines festen, handlichen Griffs ist die Schrägstellung der Führung sehr praktisch. Zur Blockierung/Entriegelung der Schrägstellung ist ein Schnellhebel vorgesehen. Die Genauigkeit der Schrägstellung ist durch eine Maßskala und Bezugsanschläge auf 0° und 45° gewährleistet. Die patentierte Führungsverstellung ist schnell, wendig, exakt und erfolgt durch eine Buchse mit Kugelumlauf und zwei Gleiträder; eine schnelle Blockierung der Versetzung sorgt für die Stabilität des Systems.

F 1 GUIDE DÉGAUCHISSEUSE

Le guide dégauchisseuse est en aluminium anodisé de grandes dimensions. L'opération d'inclinaison du guide est très facile grâce à une robuste et pratique poignée. Le levier de blocage/déblocage de l'inclinaison est rapide. La précision de l'inclinaison est garantie par une échelle graduée et par des butées de référence à 0 et 45°. Le déplacement du guide est rapide et précis et se fait par manchon à billes et 2 galets. Le déplacement se bloque rapidement pour maintenir rigide le système.

E 1 GUÍA CEPILLO

La guía cepillo de extrusión de aluminio anodizado de gran des dimensiones. La operación de inclinación de la guía es práctica gracias a una empuñadura resistente y favorable. La palanca de bloqueo / desbloqueo de la inclinación es de tipo rápido. La precisión de la inclinación está asegurada por una escala graduada y por topes de referencia a 0° y a 45°. El desplazamiento de la guía, dotado de patentado, es rápido, ágil y exacto y se realiza mediante una manija con rodamiento de bolas y dos ruedas de deslizamiento, mientras el bloqueo del desplazamiento, que mantiene rígido el sistema, es de tipo rápido.

I 2 PIANI PIALLA

I piani pialla, di notevole lunghezza, in fusione di ghisa, si regolano con un sistema a parallelogramma su bielle. Questo sistema, durante il movimento, garantisce che la punta del piano rimanga sempre alla stessa distanza dall'albero pialla mantenendo anche il parallelismo dei piani rispetto all'albero stesso.

GB 2 PLANER TABLES

The long planer tables in cast iron are adjusted through a parallelogram system on connecting rods. This system ensures that during movement the end of the table always remains at the same distance from the planer shaft, keeping the tables parallel with the shaft as well.

D 2 HOBELTISCHE

Die sehr langen Hobeltische aus Gußeisen werden mit einem Parallelogrammsystem auf Pleueln eingestellt. Dieses System garantiert, daß die Tischspitze während der Bewegung stets im selben Abstand von der Hobelwelle bleibt und auch die Parallelität der Tische gegenüber der Welle beibehalten wird.

F 2 LES TABLES DÉGAUCHISSEUSES

Les tables dégauchisseuses réalisées en moulage de fonte, se règlent avec un système à parallélogramme sur bielles. Le système maintient l'extrémité de la table toujours à la même distance de l'arbre ce qui permet de conserver le parallélisme des plans par rapport à l'arbre même.

E 2 MESAS CEPILLO

Las mesas cepillo, de gran longitud, de hierro fundido, se regulan con un sistema de paralelogramo sobre bielas. Este sistema, durante el movimiento, asegura que la punta de la mesa quede siempre a la misma distancia del eje cepillo manteniendo también el paralelismo de las mesas respecto del mismo eje.

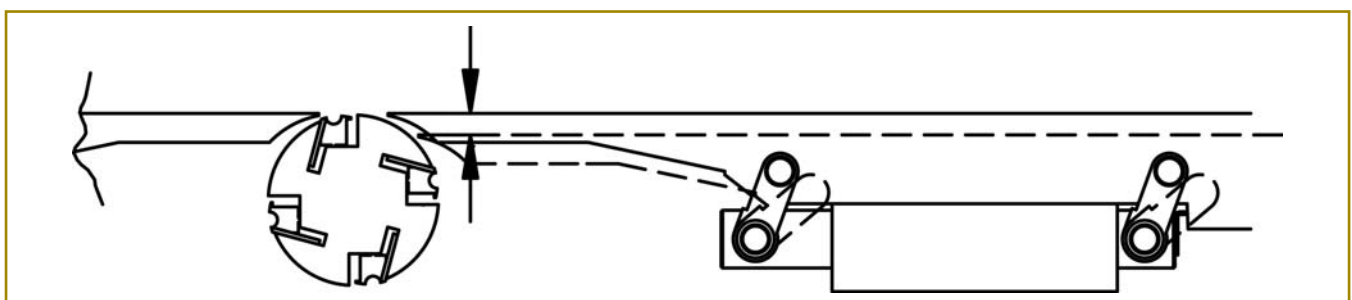



3

I 3 SOLLEVAMENTO PIANO A SPESSORE

Preciso e veloce nel sollevamento elettrico del piano spessore con impulso a regolazione decimale e visore elettronico di serie per DR53 e optional per DR41. Il piano spessore è sollevato da 4 viti a doppio fissaggio per aumentare la stabilità ed esaltare il grado di finitura del pezzo alle massime velocità di avanzamento.

GB 3 RAISING THE THICKENING TABLE

The electrical system of raising the thickening table is quick and accurate with decimally adjusted impulse and electronic readout supplied as standard on the DR53 or optional on the DR41. The thickening table is raised by 4 screws with double fixings to increase stability and to enhance the level of finish on the work piece at maximum feed rates.

D 3 DICKENTISCHANHEBUNG

Exakte und schnelle elektrische Anhebung des Dickentischs durch Impuls mit Dezimaleinstellung und elektronischem Sichtgerät, das bei DR53 serienmäßig und bei DR41 ein Sonderzubehör ist. Der Dickentisch wird durch 4 doppelt befestigte Schrauben angehoben, so dass mehr Stabilität besteht und die Endbearbeitung des Werkstücks bei höchsten Vorschubgeschwindigkeiten optimal ist.

F 3 SOULEVEMENT DU PLAN DE LA RABOTEUSE

Soulèvement rapide et précis du plan à impulsions décimales et afficheur électronique de série sur DR53 et optionnel sur DR41. Le plan se soulève à l'aide de 4 vis pour augmenter la stabilité et améliorer encore le degré de finition de la pièce à usiner tout en maintenant des vitesses d'usinages élevées.

E 3 ELEVACIÓN MESA DE REGRESADO

Exacta y rápida en la elevación eléctrica de la mesa de regresado con impulso dotado de regulación decimal y visualizador electrónico de serie para DR53 y opcional para DR41. La mesa de regresado se eleva de 4 tornillos con doble fijación APRA aumentar la estabilidad y exaltar el nivel de acabado de la pieza a velocidades de avance máximas.



I 4 PASSAGGIO DA FILO A SPESSORE VELOCE E PRECISO

Rapidità di cambio delle operazioni, in pochi secondi si passa dall'operazione di piattatura a filo all'operazione di spessore o viceversa, grazie a:

- a) sollevamento simultaneo ed elettrico dei piani pialla filo (optional su DR41);
- b) facile posizionamento dei carter a protezione dell'albero
- c) Cappa aspirazione unica per lavorare a filo e spessore

GB 4 QUICK AND PRECISE CHANGEOVER FROM SURFACE PLANING TO THICKENING

Quick changeover, it takes just a few seconds to move from surface planing to thickening or vice versa, thanks to:

- a) simultaneous and electrical raising of the surfacing tables (optional on the DR41);
- b) easy positioning of the safety guards that protect the shaft
- c) a single extractor hood for both surfacing and thickening

D 4 SCHNELLER UND EXAKTER WECHSEL VOM ABRICHTHOBELN AUF DICKENHOBELN

Schneller Bearbeitungswechsel; in ein paar Minuten kann man vom Abricht Hobeln zum Dicken Hobeln übergehen und umgekehrt, und dies dank:

- a) Gleichzeitiger elektrischer Anhebung der Abricht Hobeltische (Sonderzubehör bei DR41).
- b) Leichter Positionierung der Wellenschutzgehäuse.
- c) Einziger Abzugshaube für das Abricht- und Dicken Hobeln.

F 4 PASSAGE DE RABOTEUSE À DÉGAUCHISSEUSE SIMPLEMENT ET RAPIDEMENT

Rapidité de passage du rabotage au dégauchissage et vice versa grâce à:

- a) un soulèvement simultané des plans à dégauchir (optionnel sur DR41);
- b) un positionnement aisé des carter de protection de l'arbre
- c) une hotte d'aspiration pour pouvoir raboter et dégauchir en même temps.

E 4 PASAJE DE CEPILLO A REGRESADO RÁPIDO Y EXACTO

Rapidez de cambio de las operaciones, en pocos segundos se pasa de la operación de cepillado a la operación de regresado o viceversa, gracias a:

- a) elevación simultánea y eléctrica de las mesas cepillo (opcional en DR41);
- b) fácil posicionamiento de los cárteres de protección del eje
- c) Campana de aspiración única para trabajar en regresado.



4

- I 5 LETTURA DELLE QUOTE SEMPLICE E PRECISA**
I lettori digitali, elettronici su DR53 e meccanici su DR41, per la posizione del piano spessore permettono una lettura precisa e veloce.
Su DR41, il lettore digitale elettronico è optional.
- GB 5 SIMPLE AND ACCURATE MEASUREMENT READING**
The digital readers, electronic on the DR53 and mechanical on the DR41, for positioning the thickening table allow rapid and precise reading.
On the DR41, the electronic digital reader is optional
- D 5 EINFACHE UND EXAKTE MABANZEIGE**
Die Lesegeräte, die bei DR53 elektronisch und bei DR41 mechanisch sind, sorgen für eine exakte und schnelle Anzeige.
Bei DR41 ist das digitale elektronische Lesegerät als Sonderzubehör erhältlich.
- F 5 LECTURE SIMPLE ET PRÉCISE DES COTES**
Les afficheurs numériques électroniques sur DR53 et mécaniques sur DR41 permettent une lecture précise et rapide de la position du plan de travail.
Sur DR41, le lecteur numérique électronique est en option.
- E 5 LECTURAS DE LAS COTAS SENCILLA Y EXACTA**
Los lectores digitales, electrónicos en DR53 y mecánicos en DR41, para la posición de la mesa de reguesado permiten efectuar una lectura exacta y rápida.
En DR41, el lector digital electrónico es opcional.



5

A RICHIESTA - ON REQUEST - SONDERZUBEHÖR - SUR DEMANDE - A PEDIDO

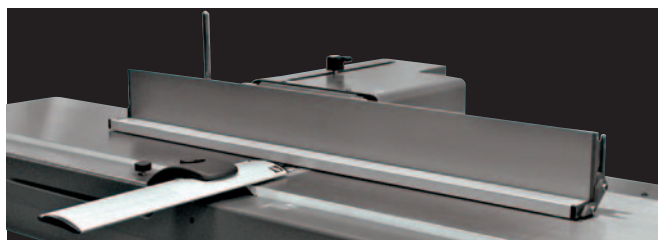

6

- I 6 GUIDA AUSILIARIA PER PEZZI STRETTI**
Guida supplementare escludibile per lavorare pezzi stretti e bassi.
- GB 6 AUXILIARY FENCE FOR NARROW PIECES**
Removable extra fence for processing narrow and short pieces.
- D 6 HILFSFÜHRUNG FÜR SCHMALE WERKSTÜCKE**
Zusätzliche Hilfsführung zum Hobeln schmaler, flacher Werkstücke.
- F 6 GUIDE AUXILIAIRE POUR PIÈCES ÉTROITES**
Guide supplémentaire escamotable pour usiner des pièces étroites et minces.
- E 6 GUÍA AUXILIAR Y PARA PIEZAS ESTRECHAS**
Guía adicional con exclusión para trabajar piezas estrechas y delgadas.



7

- I 7 ALBERO PIALLA MONOBLOC CON COLTELLI A GETTARE**
Il bloccaggio automatico dei coltelli ad opera della forza centrifuga conferisce sicurezza e precisione in lavorazione.
Il sistema privo di viti di fissaggio rende estremamente rapido il cambio dei coltelli.
- GB 7 MONOBLOCK PLANER SHAFT WITH DISPOSABLE KNIVES**
The knives being locked automatically by centrifugal force ensures safety and precision during machining. The system requiring no fixing screws makes knife changing a very quick operation.
- D 7 MONOBLOCK-HOBELWELLE MIT EINMALMESSERN**
Die automatische Festspannung der Messer durch Schleuderkraft bietet Sicherheit und Genauigkeit beim Hobeln. Dieses System ohne Feststellschrauben sorgt für schnellsten Messeraustausch.
- F 7 ARBRE RABOT MONOBLOC AVEC COUTEAUX JETABLES**
Le blocage automatique des couteaux garantit sécurité et précision d'usage. Le système n'ayant pas de vis de fixation rend le changement des couteaux extrêmement rapide.
- E 7 EJE CEPILLO MONOBLOQUE CON CUCHILLAS DESECHABLES**
El bloqueo automático de las cuchillas por medio de la fuerza centrífuga garantiza seguridad y precisión en la mecanización. Gracias al sistema desprovisto de tornillos de fijación el cambio de las cuchillas resulta sumamente rápido.





8

I 9 RULLO SEZIONATO

Rullo dentato sezionato aumenta la potenzialità del traino, consentendo l'avanzamento simultaneo di più pezzi con diversi spessori.

GB 9 ROLLER IN SECTIONS

The toothed roller in sections increases the pulling potential, allowing several pieces of different thickness to be fed through at the same time.

D 9 GLIEDERROLLE

Die gezahnte Gliederrolle verstärkt die Leistungskraft des Vorschubs und erlaubt den gleichzeitigen Vorschub mehrerer Werkstücke verschiedener Dicke.

F 9 ROULEAU À SECTIONS

Un rouleau denté à sections augmente encore l'entraînement et permet une avance simultanée de plusieurs pièces d'épaisseurs différentes.

E 9 RODILLO SECCIONADO

Rodillo dentado seccionado aumenta la potencialidad de la tracción, permitiendo el avance simultáneo de varias piezas con diferentes espesores.

I 8 RULLI SUL PIANO SPESSORE

Il piano spessore può essere accessorizzato con 2 rulli registrabili folli, oppure con un rullo motorizzato e flottante in uscita per garantire un traino sicuro anche nelle peggiori condizioni di lavoro.

GB 8 ROLLERS ON THE THICKNESSER TABLE

The thicknesser table can be equipped with two adjustable idle rollers or with a motorized floating outfeed roller to guarantee a safe feed even under the worst working conditions.

D 8 ROLLEN AUF DEM DICKENTISCH

Der Dickentisch kann mit 2 verstellbaren Losrollen, oder einer motorisierten Schweberolle am Auslauf ausgestattet werden, um auch bei schlechteren Arbeitsbedingungen einen sicheren Vorschub zu gewährleisten.

F 8 ROULEAUX SUR LE PLAN À DÉGAUCHIR

Le plan à dégauchir peut monter 2 rouleaux réglables ou un rouleau motorisé en sortie pour garantir un entraînement sûr même dans des conditions d'usinage extrêmes.

E 8 RODILLOS EN LA MESA DE REGRUESADO

La mesa de regruesado puede dotarse de accesorios con 2 rodillos sueltos regulables, o bien con un rodillo motorizado y flotante en salida para asegurar una tracción segura aún en las peores condiciones de trabajo.



9

DIMENSIONI D'INGOMBRO - OVERALL DIMENSIONS - AUFSTELLMASSE - DIMENSIONS D'ENCOMBREMENT - DIMENSIONES

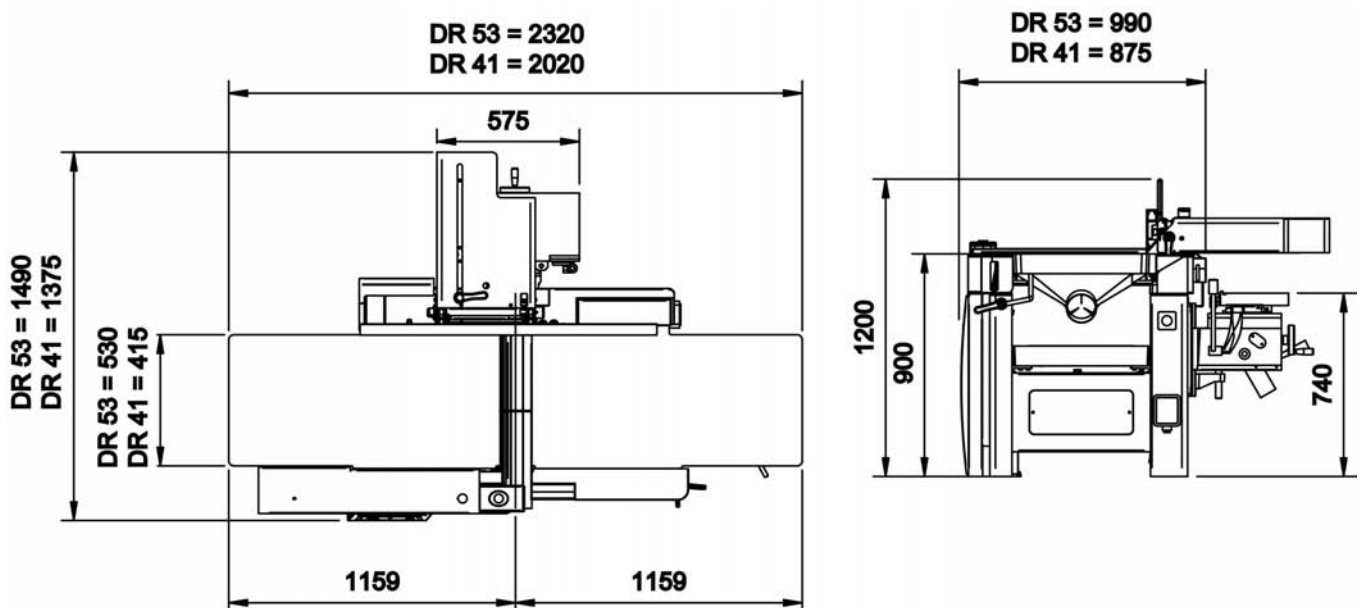

I	Dati Tecnici	DR 41	DR 53	A richiesta	
PIALLA A FILO					
DIMENSIONE DEL PIANO	mm	2000 X 415	2300 X 530	Motore maggiorato	
VELOCITÀ ALBERO A 4 COLTELLI Ø 120 mm.	g/1'	4800	4800	Freno elettromagnetico	
ASPORTAZ. MAX.	mm	13 (CE 8)	13 (CE 8)	Rullo gommato	
POTENZA MOTORE	KW.	3 (HP 4)	4 (HP 5,5)	N.2 rulli sul piano spessore	
GUIDA INCLINABILE / DIMENSIONI	°/mm	0 + 45 °/1100 X 175	0 + 45 °/1200 X 175	N.1 rullo motorizzato flottante	
PIALLA SPESSORE					
LARGHEZZA MAX / ALTEZZA MIN - MAX. UTILE	mm	415 / 3 - 250	530 / 3 - 250	Rullo sezionato	
ASPORTAZIONE MAX.	mm	7	7	Albero pialla monobloc con coltelli reversibili	
VELOCITÀ D'AVANZAMENTO	m/1'	5 / 7 / 9 / 12	5 / 7 / 9 / 12	Braccio premilegno ad eccentrico o pneumatico	
DIMENSIONI D'INGOMBRO	mm	2000 x 850 x 990	2300 x 965 x 990	Mandrin wescott	
PESO NETTO	Kg	600	750	Visore elettrico d'altezza piano spessore	
EMISSIONE SONORO SECONDO NORME ISO7960 - PIALLA A FILO	LA eq [dB(A)]	77,5 - 86,3	77,5 - 86,3	Guida ausiliaria pezzi stretti	
EMISSIONE SONORO SECONDO NORME ISO7960 - PIALLA A SPESSORE	LA eq [dB(A)]	78,2 - 85,1	79,3 - 85,9	A 60 Hz potenza motore Kw 3,6 (DR 41) - Kw 4,8 (DR 53)	
EMISSIONE POLVERI SECONDO NORME DIN 33893 - PIALLA A FILO	mg/m3	1,62	1,65		
EMISSIONE POLVERI SECONDO NORME DIN 33893 - PIALLA A SPESSORE	mg/m3	0,64	0,66		
La Ditta si riserva di apporre eventuali modifiche tecniche o costruttive.					
				CAVATRICE (a richiesta) Kg. 70	DR 41 / DR 53
				DIMENSIONE DEL PIANO	mm 560 x 270
				CORSA TRASVERSALE	mm 145
				CORSA LONGITUDINALE	mm 170
				CORSA VERTICALE	mm 210

GB	Technical Data	DR 41	DR 53	Optional	
SURFACE PLANER					
TABLE DIMENSIONS	mm	2000 X 415	2300 X 530	Increased motor	
4 KNIFE CUTTERBLOCK SPEED Ø 120 mm.	g/1'	4800	4800	Electromagnetic brake	
MAX DEPTH OR REBATE AND CUT	mm	13 (CE 8)	13 (CE 8)	Rubber roller	
MOTOR POWER	KW	3 (HP 4)	4 (HP 5,5)	N.2 rollers on thickening table	
FENCE TILTING / DIMENSIONS	°/mm	0 + 45 °/1100 X 175	0 + 45 °/1200 X 175	N.1 floating idle roller	
THICKENING PLANER					
WIDTH / MIN - MAX PLANNING HEIGHT	mm	415 / 3 - 250	530 / 3 - 250	Sectional roller	
MAX DEPTH OF CUT	mm	7	7	One-piece planer spindle with reversible knives	
FEED RATE	m/1'	5 / 7 / 9 / 12	5 / 7 / 9 / 12	Eccentric or pneumatic wood clamp	
OVERALL DIMENSIONS	mm	2000 x 850 x 990	2300 x 965 x 990	Wescott mortising chuck	
NET WEIGHT	Kg	600	750	Electronic height indicator	
SOUND EMISSION ACCORDING TO ISO 27960 STANDARD - SURFACE PLANER	LA eq [dB(A)]	77,5 - 86,3	77,5 - 86,3	Auxiliary fence for narrow workpieces	
SOUND EMISSION ACCORDING TO ISO 7960 STANDARD - THICKNESS PLANER	LA eq [dB(A)]	78,2 - 85,1	79,3 - 85,9	At 60Hz motor power KW 3.6 (DR 41) - KW (DR 53)	
DUST EMISSION ACCORDING TO DIN 33893 STANDARD - SURFACE PLANER	mg/m3	1,62	1,65		
DUST EMISSION ACCORDING TO DIN 33893 STANDARD - THICKNESS PLANER	mg/m3	0,64	0,66		
The manufacturer reserves the right to make any technical or constructional modifications.					
				MORTISING UNIT (on request) Kg. 70	DR 41 / DR 53
				TABLE DIMENSIONS	mm 560 x 270
				CROSS CUT STROKE	mm 145
				RIP CUT STROKE	mm 170
				VERTICAL STROKE	mm 210

D	Technische Daten	DR 41	DR 53	Sonderzubehör	
ABRICHTHOBEL					
TISCHABMESSUNGEN	mm	2000 X 415	2300 X 530	Verstärkter Motor	
DREHZAHN DER 4-MESSER-WELLE Ø 120 mm.	g/1'	4800	4800	Magnetbremse	
MAX. ABNAHME	mm	13 (CE 8)	13 (CE 8)	Gummierte Walze	
MOTORLEISTUNG	KW	3 (HP 4)	4 (HP 5,5)	2 Walzen am Dickenhobelstisch	
NEIGBARE FÜHRUNG/ABMESSUNGEN	°/mm	0 + 45 °/1100 X 175	0 + 45 °/1200 X 175	Motorisierte und Schwebende rolle	
DICKENHOBEL					
MAX. BREITE/MIN.-MAX. NÜTZHÖHE	mm	415 / 3 - 250	530 / 3 - 250	Gliederrolle	
MAX. ABNAHME	mm	7	7	Einteilige Hobelwelle mit umwendbaren Messern	
VORSCHUBGESCHWINDIGKEIT	m/1'	5 / 7 / 9 / 12	5 / 7 / 9 / 12	Exzenter oder pneumatischer Niederhalter	
AUFSTELLMAß	mm	2000 x 850 x 990	2300 x 965 x 990	Wescott Bohrfutter	
NETTOGEWICHT	Kg	600	750	Digitale Hobelhöhenanzeige	
GERAUSCHPEGEL NACH ISO 7960 NORMEN - ABRICHTHOBEL	LA eq [dB(A)]	77,5 - 86,3	77,5 - 86,3	Hilfsanschlag für schmale Werkstücke	
GERAUSCHPEGEL NACH ISO 7960 NORMEN - DICKENHOBEL	LA eq [dB(A)]	78,2 - 85,1	79,3 - 85,9	Bei 60 Hz Motorleistung 3,6 kW (DR 41) - KW 4,8 (DR 53)	
STAUBEMISSION NACH ISO DIN 33893 - ABRICHTHOBEL	mg/m3	1,62	1,65		
STAUBEMISSION NACH ISO DIN 33893 - DICKENHOBEL	mg/m3	0,64	0,66		
Die Firma behält sich das Recht vor, technische oder bauliche Veränderungen vorzunehmen.					
				LANGLOCHBOHRER KG. 70	DR 41 / DR 53
				TISCHABMESSUNGEN	mm 560 x 270
				QUERVERSTELLUNG	mm 145
				LÄNGENVERSTELLUNG	mm 170
				HÖHENVERSTELLUNG	mm 210

F	Données Techniques	DR 41	DR 53	Sur Demande	
DEGAUCHISSEUSE					
DIMENSIONS DU PLAN	mm	2000 X 415	2300 X 530	Moteur Majoré	
VITESSE DE L'ARBRE À 4 COUTEAUX Ø 120 mm.	g/1'	4800	4800	Frein électromagnétique	
RABOTAGE ET BUTÉE MAX.	mm	13 (CE 8)	13 (CE 8)	Rouleau caoutchouté	
PUISSANCE DU MOTEUR	KW	3 (HP 4)	4 (HP 5,5)	N.2 rouleaux sur la table de rabotage	
GUIDE INCLINABLE / DIMENSIONS	°/mm	0 + 45 °/1100 X 175	0 + 45 °/1200 X 175	N.1 rouleau flottant motorisé	
RABOTEUSE					
LARGEUR MAX / HAUTEUR MIN - MAX UTILES	mm	415 / 3 - 250	530 / 3 - 250	Rouleau sectionné	
MAX. À RABOTER	mm	7	7	Arbre dégaug./rabot. Monobloc avec couteaux réversibles	
VITESSE D'AVANCEMENT	m/1'	5 / 7 / 9 / 12	5 / 7 / 9 / 12	Bras excentrique ou pneumatique pour le bois	
DIMENSIONS D'ENCOMBREMENT	mm	2000 x 850 x 990	2300 x 965 x 990	Broche Wescott	
POIDS NET	Kg	600	750	Afficheur électrique de hauteur plan	
EMISSION SONORE SELON LES NORMES ISO 7960 - DEGAUCHISSEUSE	LA eq [dB(A)]	77,5 - 86,3	77,5 - 86,3	Guide auxiliaire pour pièces étroites	
EMISSION SONORE SELON LES NORMES ISO 7960 - RABOTEUSE	LA eq [dB(A)]	78,2 - 85,1	79,3 - 85,9	A 60 Hz puissance du moteur KW 3.6 (DR 41) - KW (DR 53)	
EMISSION POUSSIÈRES SELON LES NORMES DIN 33893 - DEGAUCHISSEUSE	mg/m3	1,62	1,65		
EMISSION POUSSIÈRES SELON LES NORMES DIN 33893 - RABOTEUSE	mg/m3	0,64	0,66		
Paoloni Macchine se réserve le droit d'apporter des modifications techniques ou de construction					
				MORTAISEUSE (sur demande) Kg. 70	DR 41 / DR 53
				DIMENSIONES DU PLANO	mm 560 x 270
				CORSE TRANSVERSALE	mm 145
				CORSE LONGITUDINALE	mm 170
				CORSE VERTICALE	mm 210

E	Datos Técnicos	DR 41	DR 53	A pedido	
CEPILLO					
DIMENSIONES PLANO	mm	2000 X 415	2300 X 530	Motor potenciado	
VELOCIDAD EJE DE 4 CUCHILLOS Ø 120	g/1'	4800	4800	Freno electromagnetico	
ARRANQUE Y GOLPE MÁX.	mm	13 (CE 8)	13 (CE 8)	Rodilo encauchados	
POTENCIA MOTOR	KW	3 (HP 4)	4 (HP 5,5)	N.2 rodillos en la mesa reguesadora	
GUÍA INCLINABLE / DIMENSIONES	°/mm	0 + 45 °/1100 X 175	0 + 45 °/1200 X 175	N.1 rodillo motorizado y flottante	
ESPESOR CEPILLO					
ANCHURAS MÁX. / ALTURA MIN - MAX UTIL	mm	415 / 3 - 250	530 / 3 - 250	Rodillo seccionado	
ARRANQUE MÁX.	mm	7	7	Eje cepilladora Monobloque con cuchillas reversibles	
VELOCIDAD DE AVANCE	m/1'	5 / 7 / 9 / 12	5 / 7 / 9 / 12	Brazo prensor a excentrico o pneumatico	
DIMENSIONES	mm	2000 x 850 x 990	2300 x 965 x 990	Mandrin Wescott	
PESO NETO	Kg	600	750	Visore elettronico golpe plano	
EMISION SONORA SEGÚN NORMAS ISO 7960 - CEPILLO ENDEREZADOR	LA eq [dB(A)]	77,5 - 86,3	77,5 - 86,3	Guía auxiliar piezas estrechas	
EMISION SONORA SEGÚN NORMAS ISO 7960 - CEPILLO REGUESADOR	LA eq [dB(A)]	78,2 - 85,1	79,3 - 85,9	A 60 Hz potencia motor KW 3,6 (DR 41) - KW 4,8 (DR 53)	
EMISION POLVOS SEGÚN NORMAS DIN 33893 - CEPILLO ENDEREZADOR	mg/m3	1,62	1,65		
EMISION POLVOS SEGÚN NORMAS DIN 33893 - CEPILLO REGUESADOR	mg/m3	0,64	0,66		
La Empresa se reserva la facultad de hacer eventuales modificaciones técnicas o constructivas					
				CAVADORA (a pedido) Kg. 70	DR 41 / DR 53
				DIMENSIONES DEL PLANO	mm 560 x 270
				CARRERA TRASVERSAL	mm 145
				CARRERA LONGITUDINAL	mm 170
				CARRERA VERTICAL	mm 210

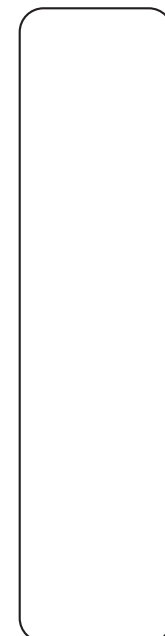

Paoloni Macchine srl
 Via F. Meda, 3 - 61032 Fano (PU) - Italy
 Tel. ++39.0721 854 251 - Fax ++39.0721 854 001
 www.paolonimacchine.it
 info@paolonimacchine.it

